



Generálne zastúpenie firmy
JUST LEITERN A.G. pre SR

Allimpex® spol. s r.o.,
Turbínova 1, 831 04 Bratislava
Tel: 00421 2 4446 0335, 4445 3148
Fax: 00421 2 4446 0335
Mobil: 00421 911 409 343
Otvorené: Pondelok - Piatok 8:00 - 16:00

E-mail: allimpex@allimpex.sk
www.allimpex.sk
Bankové spojenie: 2626021013/1100
IBAN SK68 1100 0000 0026 2602 1013
BIC (SWIFT) TATRSK BX
IČO: 17312086, IČ DPH: SK2020317739

CENNÍK DIELOV FASÁDNEHO LEŠENIA

Platný od 01.08.2018

| | typ | Váha | Názov | Cena bez DPH v € | Cena s DPH v € |
|----|--------|-------|---|------------------|----------------|
| 1 | 49-756 | 8,50 | Priechodzí rám - 4 mm | 133,20 | 159,84 |
| 2 | 49-757 | 11,40 | Koncový rám 4 priečkový - 4 mm | 167,40 | 200,88 |
| 3 | 49-758 | 5,50 | Polovičný rám zábradlia 2 priečkový - 4mm | 123,6 | 148,32 |
| 4 | 49-704 | 1,20 | Stojka zábradlia s poistkou | 37,80 | 45,36 |
| 5 | 49-747 | 1,00 | Stojka zábradlia | 50,90 | 61,08 |
| 6 | 49-705 | 4,30 | Výstupový rebrík | 78,80 | 94,56 |
| 7 | 49-753 | 10,60 | Podlážka s otvorom - 1,50 m | 194,50 | 233,40 |
| 7 | 49-706 | 17,60 | Podlážka s otvorom - 2,50 m | 225,50 | 270,60 |
| 7 | 49-740 | 21,90 | Podlážka s otvorom - 3,00 m | 241,80 | 290,16 |
| | 49-769 | 21,50 | Podlážka s otvorom - 2,50 m so zabudovaným rebríkom | 323,30 | 387,96 |
| | 49-770 | 27,00 | Podlážka s otvorom - 3,00 m so zabudovaným rebríkom | 330,20 | 396,24 |
| 8 | 49-751 | 10,40 | Podlážka bez otvoru - 1,5 m | 166,70 | 200,04 |
| 8 | 49-707 | 17,40 | Podlážka bez otvoru - 2,5 m | 196,50 | 235,80 |
| 8 | 49-741 | 21,70 | Podlážka bez otvoru - 3,0 m | 214,50 | 257,40 |
| | 49-766 | 12,90 | Polovičná podlážka - 2,5 m | 201,30 | 241,56 |
| | 49-767 | 16,20 | Polovičná podlážka - 3,0 m | 218,70 | 262,44 |
| | 49-768 | 7,70 | Polovičná podlážka - 1,5 m | 169,90 | 203,88 |
| 9 | 49-749 | 2,50 | Zábradlová priečla dvojité - 1,5 m | 56,20 | 67,44 |
| 9 | 49-708 | 4,20 | Zábradlová priečla dvojité - 2,5 m | 59,00 | 70,80 |
| 9 | 49-743 | 5,00 | Zábradlová priečla dvojité - 3,0 m | 67,40 | 80,88 |
| 10 | 49-750 | 1,10 | Horizontálna vzpera - 1,5 m | 22,40 | 26,88 |
| 10 | 49-709 | 1,80 | Horizontálna vzpera - 2,5 m | 25,70 | 30,84 |
| 10 | 49-744 | 2,00 | Horizontálna vzpera - 3,0 m | 26,80 | 32,16 |
| 11 | 49-754 | 1,43 | Diagonálna vzpera - 1,5 m | 24,40 | 29,28 |
| 11 | 49-710 | 1,90 | Diagonálna vzpera - 2,5 m | 27,70 | 33,24 |
| 11 | 49-745 | 2,30 | Diagonálna vzpera - 3,0 m | 28,70 | 34,44 |
| 12 | 49-712 | 2,90 | Podložka nastavovacia - 30 cm | 22,40 | 26,88 |
| 13 | 49-713 | 4,00 | Podložka nastavovacia - 50 cm | 35,00 | 42,00 |
| 14 | 49-742 | 4,80 | Podložka nastavovacia - 80 cm | 43,50 | 52,20 |
| 15 | 49-752 | 1,80 | Lemová doska dlhá - 1,50 m | 25,70 | 30,84 |
| 15 | 49-715 | 3,50 | Lemová doska dlhá - 2,50 m | 28,10 | 33,72 |
| 15 | 49-746 | 3,60 | Lemová doska dlhá - 3,00 m | 30,20 | 36,24 |
| 16 | 49-716 | 1,60 | Lemová doska krátka | 19,00 | 22,80 |
| 17 | 49-722 | 28,00 | Pasážový rám | 485,20 | 582,24 |
| | 49-723 | 14,00 | Nosník ochranej striešky | 97,60 | 117,12 |
| 18 | 49-724 | 8,00 | Priehradový nosník - 2,0 m | 271,20 | 325,44 |
| 18 | 49-725 | 12,00 | Priehradový nosník - 3,0 m | 348,40 | 418,08 |
| 18 | 49-726 | 16,00 | Priehradový nosník - 4,0 m | 445,60 | 534,72 |
| 18 | 49-739 | 20,00 | Priehradový nosník - 5,0 m | 581,10 | 697,32 |
| 18 | 49-727 | 24,00 | Priehradový nosník - 6,0 m | 743,30 | 891,96 |
| 19 | 49-728 | 2,80 | Nosník - priečna závora | 65,30 | 78,36 |
| 20 | 49-730 | 1,20 | Oblúk bočného zábradlia | 65,30 | 78,36 |
| 21 | 49-711 | 1,50 | Stenová kotva z trubkového profilu - 48,3 mm | 27,70 | 33,24 |
| | 49-714 | 1,00 | Spojka | 13,40 | 16,08 |
| | 49-717 | 1,18 | Dvojité otočná spojka pre trubku - 48,3 mm | 14,20 | 17,04 |
| | 49-732 | 3,80 | Závesný diel spodný pre 49-733 | 55,20 | 66,24 |
| 22 | 49-733 | 13,00 | Dvakrát zalomené schody pre vonkajší výstup | 524,70 | 629,64 |
| 23 | 49-734 | 2,40 | Rukoväť pre madlo | 44,60 | 53,52 |
| 24 | 49-736 | 2,00 | Konzola pre kladku | 55,60 | 66,72 |
| 25 | 49-738 | 4,00 | Vysadený nosník | 108,80 | 130,56 |
| 26 | 49-737 | 2,00 | Polovičný vysadený nosník | 78,00 | 93,60 |
| | 49-763 | 6,50 | Spojovacie trubky 48,30 x 2,8 mm dĺžka 6 m | | 0,00 |
| | 49-764 | 9,80 | Spojovacie trubky 48,30 x 1,05 mm dĺžka 6 m | | 0,00 |
| | 49-755 | 0,10 | Lešenárska skrutka | 4,00 | 4,80 |
| | 49-765 | 0,01 | Hmoždinka | 1,55 | 1,86 |



Generálne zastúpenie firmy
JUST LEITERN A.G. pre SR

Allimpex® spol. s r.o.,
Turbínova 1, 831 04 Bratislava
Tel: 00421 2 4446 0335, 4445 3148
Fax: 00421 2 4446 0335
Mobil: 00421 911 409 343
Otvorené: Pondelok - Piatok 8:00 - 16:00

E-mail: allimpex@allimpex.sk
www.allimpex.sk
Bankové spojenie: 2626021013/1100
IBAN SK68 1100 0000 0026 2602 1013
BIC (SWIFT) TATRSKBX
IČO: 17312086, IČ DPH: SK2020317739



DIELY FASÁDNEHO LEŠENIA



① Priechodzí rám

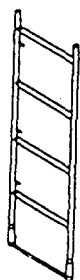

② Koncový rám
4 priečkový

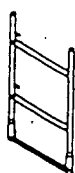

③ Polovičný rám
zábradlia
2 priečkový



④ Stojka
zábradlia
s poistkou



⑤ Stojka
zábradlia

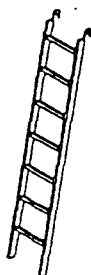

⑥ Výstupový
rebrík

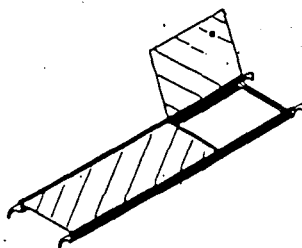

⑦ Podlážka s otvorom

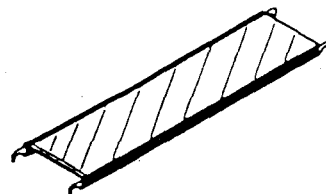

⑧ Podlážka bez otvoru

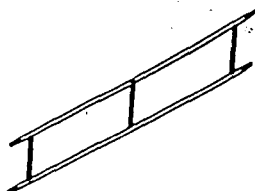

⑨ Zábradlová priečla
dvojitá



⑩ Horizontálna vzpera

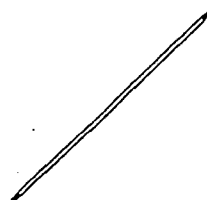

⑪ Diagonálna vzpera



⑫ ⑬ ⑭

Podlážka nastavovacia



⑮ Lemová doska
dlhá



⑯ Lemová doska
krátka



Generálne zastúpenie firmy
JUST LEITERN A.G. pre SR

Allimpex® spol. s r.o.,
Turbínova 1, 831 04 Bratislava
Tel: 00421 2 4446 0335, 4445 3148
Fax: 00421 2 4446 0335
Mobil: 00421 911 409 343
Otvorené: Pondelok - Piatok 8:00 - 16:00

E-mail: allimpex@allimpex.sk
www.allimpex.sk
Bankové spojenie: 2626021013/1100
IBAN SK68 1100 0000 0026 2602 1013
BIC (SWIFT) TATRSKBX
IČO: 17312086, IČ DPH:SK2020317739



DIELY FASÁDNEHO LEŠENIA

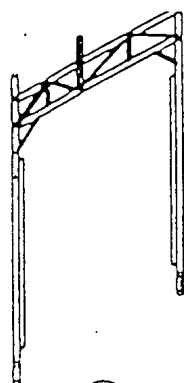

17 Pasážový rám

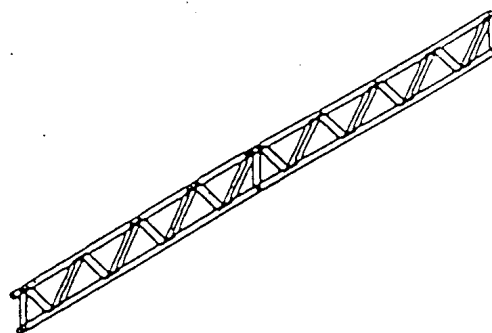

18 Priehradový nosník

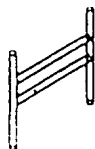

19 Nosník - priečna závera

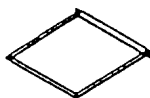

20 Oblúk bočného zábradlia



21 Sténová kotva

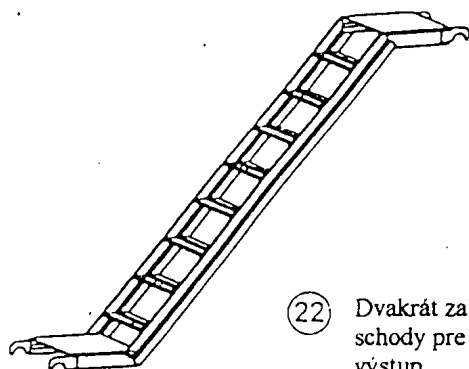

22 Dvakrát zalomené schody pre vonkajší výstup

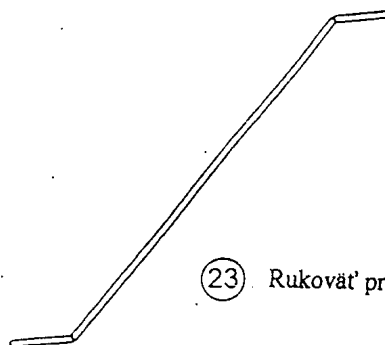

23 Rukoväť pre madlo



24 Konzóla pre kladku

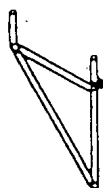

25 Vysadený nosník

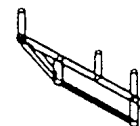

26 Polovičný vysadený nosník



Generálne zastúpenie firmy
JUST LEITERN A.G. pre SR

Allimpex® spol. s r.o.,
Turbínova 1, 831 04 Bratislava
Tel: 00421 2 4446 0335, 4445 3148
Fax: 00421 2 4446 0335
Mobil: 00421 911 409 343
Otvorené: Pondelok - Piatok 8:00 - 16:00

E-mail: allimpex@allimpex.sk
www.allimpex.sk
Bankové spojenie: 2626021013/1100
IBAN SK68 1100 0000 0026 2602 1013
BIC (SWIFT) TATRSKBX
IČO: 17312086, IČ DPH:SK2020317739



FASÁDNE LEŠENIE STAVBA

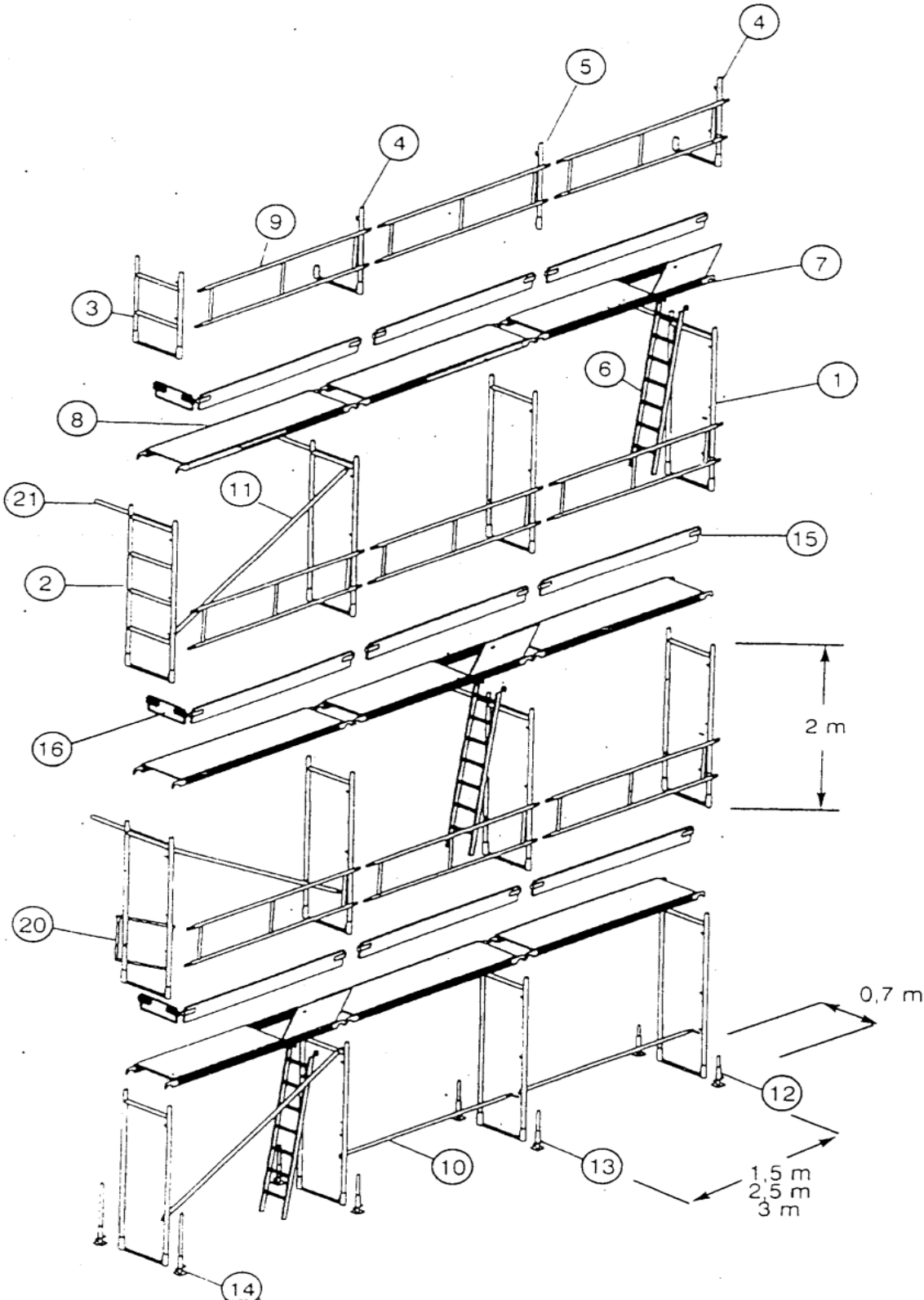



Generálne zastúpenie firmy
JUST LEITERN A.G. pre SR

Allimpex® spol. s r.o.,
Turbínova 1, 831 04 Bratislava
Tel: 00421 2 4446 0335, 4445 3148
Fax: 00421 2 4446 0335
Mobil: 00421 911 409 343
Otvorené: Pondelok - Piatok 8:00 - 16:00

E-mail: allimpex@allimpex.sk
www.allimpex.sk
Bankové spojenie: 2626021013/1100
IBAN SK68 1100 0000 0026 2602 1013
BIC (SWIFT) TATRSKBX
IČO: 17312086, IČ DPH:SK2020317739

HLINÍKOVÉ FASÁDNE LEŠENIE Typ 49

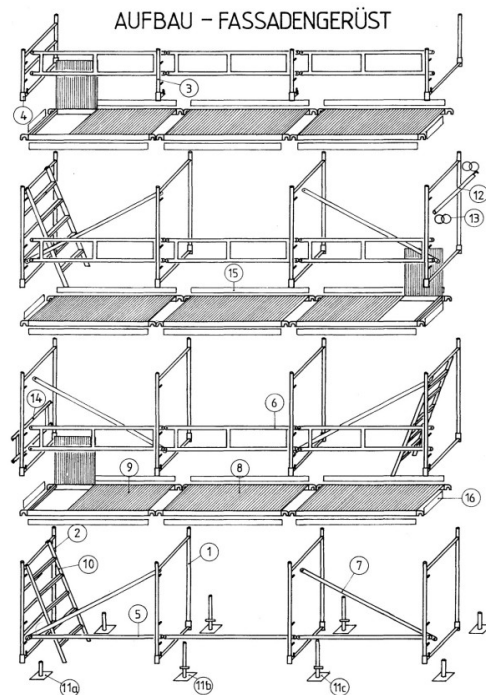

Hliníkové fasádne lešenie pozostáva z hliníkových rámov zvarovaných pulzným oblúkom. Táto technika zabezpečuje vysokú pevnosť jednotlivých spojov. Nízka hmotnosť dielov uľahčuje stavbu čím podstatne zvyšuje bezpečnosť montážnikov.

Ďalšiu výhodu predstavuje vyhotovenie podlážok z jedného kusu. Položenie podlážok kladie minimálne nároky na čas. nešmykl'avý povrch voduvzdorných podlážok vsadených do **hliníkových** rámov zaručuje bezpečný postoj.

Transport desiatok m² **hliníkového** fasádneho lešenia je možný malým nákladovým vozidlom.

Hliníkové fasádne lešenie ponúka celú radu ďalších výhod.

| | | | |
|-----------------------|--|---------------|---------------|
| Materiál: | špeciálne tvrdené hliníkové profily | | |
| Povrch podlážok: | voduvzdorná glejená preglejka s nešmykl'avým povrchom | | |
| Rozostup rámov: | 1,50 m | 2,50 m | 3,00 m |
| Šírka: | 0,70 m | | |
| Max. výška: | 30,00 m | | |
| Zaťaženie / podlážka: | 300 kg | | |