



Generálne zastúpenie firmy  
JUST LEITERN A.G. pre SR

Allimpex® spol. s r.o.,  
Turbínova 1, 831 04 Bratislava  
Tel: 00421 2 4446 0335, 4445 3148  
Fax: 00421 2 4446 0335  
Mobil: 00421 911 409 343  
Otvorené: Pondelok - Piatok 8:00 - 16:00

E-mail: allimpex@allimpex.sk  
www.allimpex.sk  
Bankové spojenie: 2626021013/1100  
IBAN SK68 1100 0000 0026 2602 1013  
BIC (SWIFT) TATRSK BX  
IČO: 17312086, IČ DPH: SK2020317739

## CENNÍK DIELOV FASÁDNEHO LEŠENIA

Platný od 01.05.2017

	typ	Váha	Názov	Cena bez DPH v €	Cena s DPH v €
1	49-756	8,50	Priechodzí rám - 4 mm	129,30	155,16
2	49-757	11,40	Koncový rám 4 priečkový - 4 mm	162,50	195,00
3	49-758	5,50	Polovičný rám zábradlia 2 priečkový - 4mm	120,00	144,00
4	49-704	1,20	Stojka zábradlia s poistkou	36,70	44,04
5	49-747	1,00	Stojka zábradlia	49,40	59,28
6	49-705	4,30	Výstupový rebrík	76,50	91,80
7	49-753	10,60	Podlážka s otvorom - 1,50 m	188,80	226,56
7	49-706	17,60	Podlážka s otvorom - 2,50 m	218,90	262,68
7	49-740	21,90	Podlážka s otvorom - 3,00 m	234,80	281,76
	49-769	21,50	Podlážka s otvorom - 2,50 m so zabudovaným rebríkom	313,90	376,68
	49-770	27,00	Podlážka s otvorom - 3,00 m so zabudovaným rebríkom	330,20	396,24
8	49-751	10,40	Podlážka bez otvoru - 1,5 m	161,80	194,16
8	49-707	17,40	Podlážka bez otvoru - 2,5 m	190,80	228,96
8	49-741	21,70	Podlážka bez otvoru - 3,0 m	208,20	249,84
	49-766	12,90	Polovičná podlážka - 2,5 m	195,40	234,48
	49-767	16,20	Polovičná podlážka - 3,0 m	212,30	254,76
	49-768	7,70	Polovičná podlážka - 1,5 m	164,90	197,88
9	49-749	2,50	Zábradlová priečla dvojité - 1,5 m	54,60	65,52
9	49-708	4,20	Zábradlová priečla dvojité - 2,5 m	57,30	68,76
9	49-743	5,00	Zábradlová priečla dvojité - 3,0 m	65,40	78,48
10	49-750	1,10	Horizontálna vzpera - 1,5 m	21,70	26,04
10	49-709	1,80	Horizontálna vzpera - 2,5 m	24,90	29,88
10	49-744	2,00	Horizontálna vzpera - 3,0 m	26,00	31,20
11	49-754	1,43	Diagonálna vzpera - 1,5 m	23,70	28,44
11	49-710	1,90	Diagonálna vzpera - 2,5 m	26,90	32,28
11	49-745	2,30	Diagonálna vzpera - 3,0 m	27,90	33,48
12	49-712	2,90	Podložka nastavovacia - 30 cm	21,70	26,04
13	49-713	4,00	Podložka nastavovacia - 50 cm	34,00	40,80
14	49-742	4,80	Podložka nastavovacia - 80 cm	42,20	50,64
15	49-752	1,80	Lemová doska dlhá - 1,50 m	24,90	29,88
15	49-715	3,50	Lemová doska dlhá - 2,50 m	27,30	32,76
15	49-746	3,60	Lemová doska dlhá - 3,00 m	29,30	35,16
16	49-716	1,60	Lemová doska krátka	18,40	22,08
17	49-722	28,00	Pasážový rám	471,10	565,32
	49-723	14,00	Nosník ochranej striešky	94,80	113,76
18	49-724	8,00	Priehradový nosník - 2,0 m	263,50	316,20
18	49-725	12,00	Priehradový nosník - 3,0 m	338,20	405,84
18	49-726	16,00	Priehradový nosník - 4,0 m	432,60	519,12
18	49-739	20,00	Priehradový nosník - 5,0 m	564,20	677,04
18	49-727	24,00	Priehradový nosník - 6,0 m	721,60	865,92
19	49-728	2,80	Nosník - priečna závora	63,40	76,08
20	49-730	1,20	Oblúk bočného zábradlia	63,40	76,08
21	49-711	1,50	Stenová kotva z trubkového profilu - 48,3 mm	26,90	32,28
	49-714	1,00	Spojka	13,00	15,60
	49-717	1,18	Dvojité otočná spojka pre trubku - 48,3 mm	13,80	16,56
	49-732	3,80	Závesný diel spodný pre 49-733	53,60	64,32
22	49-733	13,00	Dvakrát zalomené schody pre vonkajší výstup	509,40	611,28
23	49-734	2,40	Rukoväť pre madlo	43,30	51,96
24	49-736	2,00	Konzola pre kladku	54,00	64,80
25	49-738	4,00	Vysadený nosník	105,60	126,72
26	49-737	2,00	Polovičný vysadený nosník	75,70	90,84
	49-763	6,50	Spojovacie trubky 48,30 x 2,8 mm dĺžka 6 m		0,00
	49-764	9,80	Spojovacie trubky 48,0 x 1,05 mm dĺžka 6 m		0,00
	49-755	0,10	Lešenárska skrutka		0,00
	49-765	0,01	Hmoždinka	1,50	1,80



Generálne zastúpenie firmy  
JUST LEITERN A.G. pre SR

Allimpex® spol. s r.o.,  
Turbínova 1, 831 04 Bratislava  
Tel: 00421 2 4446 0335, 4445 3148  
Fax: 00421 2 4446 0335  
Mobil: 00421 911 409 343  
Otvorené: Pondelok - Piatok 8:00 - 16:00

E-mail: allimpex@allimpex.sk  
www.allimpex.sk  
Bankové spojenie: 2626021013/1100  
IBAN SK68 1100 0000 0026 2602 1013  
BIC (SWIFT) TATRSKBX  
IČO: 17312086, IČ DPH: SK2020317739



## DIELY FASÁDNEHO LEŠENIA



① Priechodzí rám

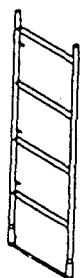

② Koncový rám  
4 priečkový

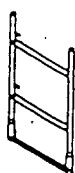

③ Polovičný rám  
zábradlia  
2 priečkový



④ Stojka  
zábradlia  
s poistkou



⑤ Stojka  
zábradlia

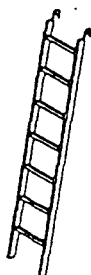

⑥ Výstupový  
rebrík

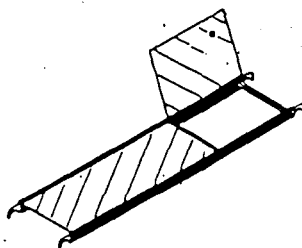

⑦ Podlážka s otvorom

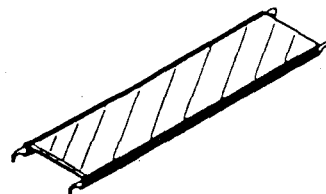

⑧ Podlážka bez otvoru

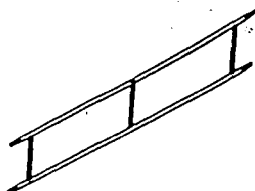

⑨ Zábradlová priečla  
dvojitá



⑩ Horizontálna vzpera

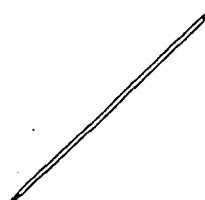

⑪ Diagonálna vzpera



⑫ ⑬ ⑭

Podlážka nastavovacia

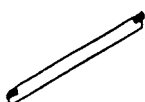

⑮ Lemová doska  
dlhá



⑯ Lemová doska  
krátka



Generálne zastúpenie firmy  
JUST LEITERN A.G. pre SR

Allimpex® spol. s r.o.,  
Turbínova 1, 831 04 Bratislava  
Tel: 00421 2 4446 0335, 4445 3148  
Fax: 00421 2 4446 0335  
Mobil: 00421 911 409 343  
Otvorené: Pondelok - Piatok 8:00 - 16:00

E-mail: allimpex@allimpex.sk  
www.allimpex.sk  
Bankové spojenie: 2626021013/1100  
IBAN SK68 1100 0000 0026 2602 1013  
BIC (SWIFT) TATRSKBX  
IČO: 17312086, IČ DPH:SK2020317739



## DIELY FASÁDNEHO LEŠENIA

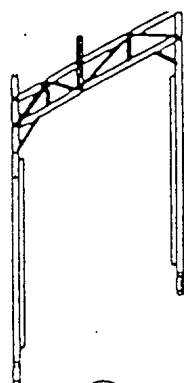

17 Pasážový rám

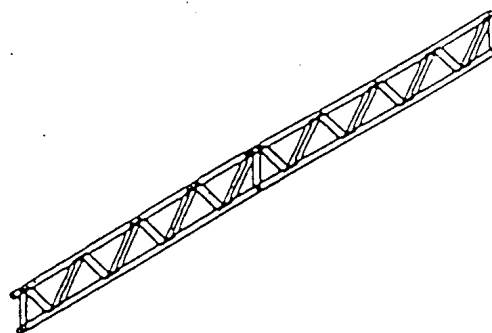

18 Priehradový nosník

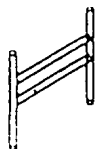

19 Nosník - priečna závera



20 Oblúk bočného zábradlia



21 Sténová kotva

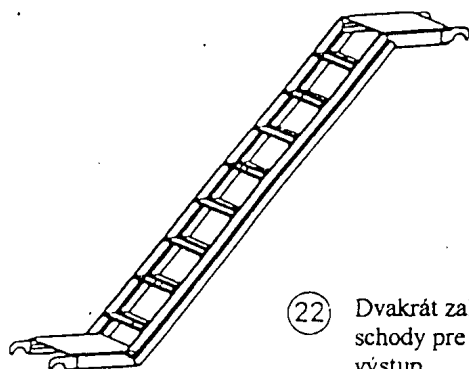

22 Dvakrát zalomené schody pre vonkajší výstup

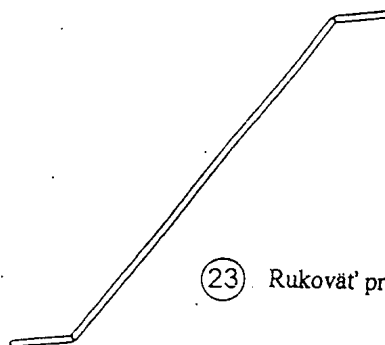

23 Rukoväť pre madlo



24 Konzóla pre kladku

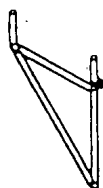

25 Vysadený nosník

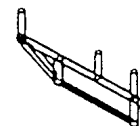

26 Polovičný vysadený nosník



Generálne zastúpenie firmy  
JUST LEITERN A.G. pre SR

Allimpex® spol. s r.o.,  
Turbínova 1, 831 04 Bratislava  
Tel: 00421 2 4446 0335, 4445 3148  
Fax: 00421 2 4446 0335  
Mobil: 00421 911 409 343  
Otvorené: Pondelok - Piatok 8:00 - 16:00

E-mail: allimpex@allimpex.sk  
www.allimpex.sk  
Bankové spojenie: 2626021013/1100  
IBAN SK68 1100 0000 0026 2602 1013  
BIC (SWIFT) TATRSKBX  
IČO: 17312086, IČ DPH:SK2020317739



## FASÁDNE LEŠENIE STAVBA

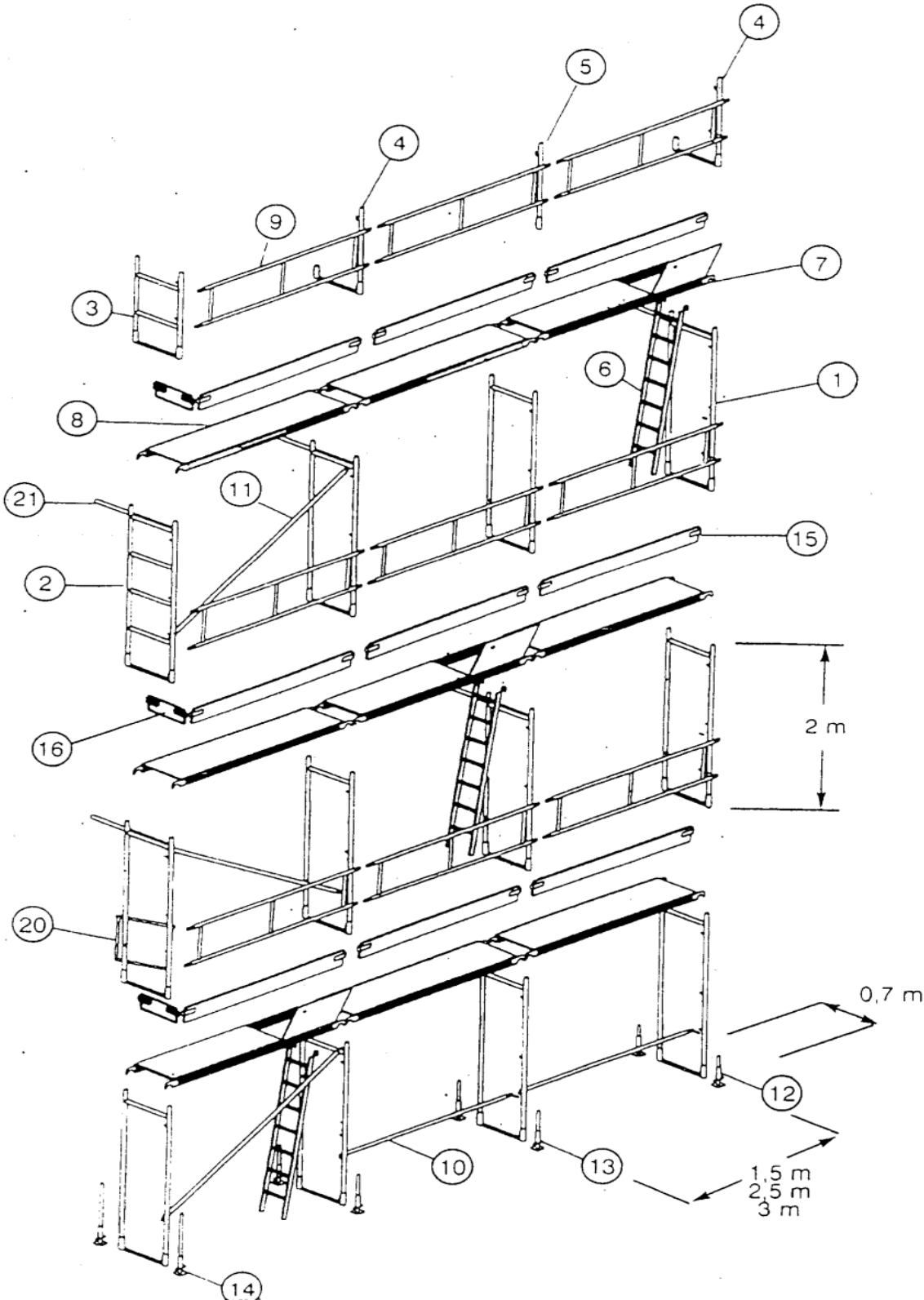



Generálne zastúpenie firmy  
JUST LEITERN A.G. pre SR

Allimpex® spol. s r.o.,  
Turbínova 1, 831 04 Bratislava  
Tel: 00421 2 4446 0335, 4445 3148  
Fax: 00421 2 4446 0335  
Mobil: 00421 911 409 343  
Otvorené: Pondelok - Piatok 8:00 - 16:00

E-mail: allimpex@allimpex.sk  
www.allimpex.sk  
Bankové spojenie: 2626021013/1100  
IBAN SK68 1100 0000 0026 2602 1013  
BIC (SWIFT) TATRSKBX  
IČO: 17312086, IČ DPH:SK2020317739

# HLINÍKOVÉ FASÁDNE LEŠENIE

## Typ 49

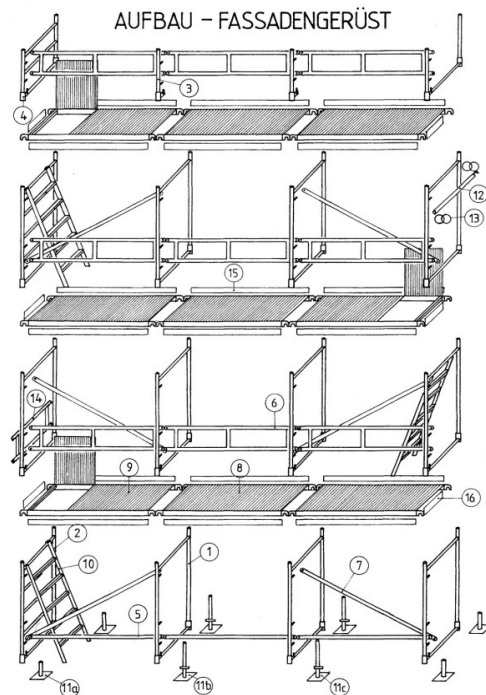

**Hliníkové** fasádne lešenie pozostáva z hliníkových rámov zvarovaných pulzným oblúkom. Táto technika zabezpečuje vysokú pevnosť jednotlivých spojov. Nízka hmotnosť dielov uľahčuje stavbu čím podstatne zvyšuje bezpečnosť montážnikov.

Ďalšiu výhodu predstavuje vyhotovenie podlážok z jedného kusu. Položenie podlážok kladie minimálne nároky na čas. nešmykl'avý povrch voduvzdorných podlážok vsadených do **hliníkových** rámov zaručuje bezpečný postoj.

Transport desiatok m<sup>2</sup> **hliníkového** fasádneho lešenia je možný malým nákladovým vozidlom.

**Hliníkové** fasádne lešenie ponúka celú radu ďalších výhod.

Materiál:	<b>špeciálne tvrdené hliníkové profily</b>		
Povrch podlážok:	<b>voduvzdorná glejená preglejka s nešmykl'avým povrchom</b>		
Rozostup rámov:	<b>1,50 m</b>	<b>2,50 m</b>	<b>3,00 m</b>
Šírka:	<b>0,70 m</b>		
Max. výška:	<b>30,00 m</b>		
Zaťaženie / podlážka:	<b>300 kg</b>		